

Varenummer: 12500000040100
Beskrivelse: KLEE-coil 500 000 040.100
M4 Stål hærdet, forz./gulkromat.

Mål

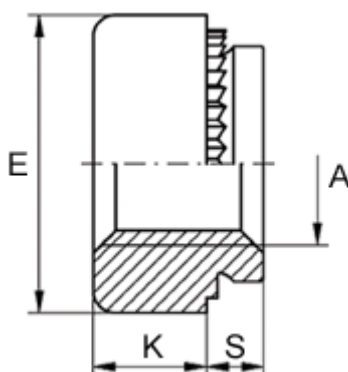

Anbefalet huldia. +0,05	= 5.40
Højde K	= 2.4
Indvendigt gevind A	= M4
Max reces højde S	= 0.7
Mindsteafstand til kant	= 3.8
Pladetykkelse M	= 0,8 op til 1,0
Udvendig diameter E	= 8.0